

HSAL2 12-Pin

SE-HSAL2-12-M-G-000

Artikel 114617



DIREKT ZUM PRODUKT

ingun[®]

Partner for Future Technology

- Kabeladapter für Prüfstecker 113658 - PS-HSAL2-M-012-G5-B-01
- Zum Anlöten eigener Kabel an das Testsystem, Litzen AWG25 und höher.
- Geschirmtes Gehäuse
- Fixierbare Kabelzugentlastung

Funktion und Montage:

Lötung des Kontaktelements mit individuellem Kabel, 12-polig, AWG25 oder höher. Löten im Schlitz der Pins, die Lötstelle sollte nicht über den Außendurchmesser des Kontaktelements hinausragen. Die Kontaktelemente mit dem Setwerkzeug SW-ZW-GKS-075 bis zum Anschlag eindrücken. Spezifische Pin-Konfiguration beachten (1-12). Gehäuse am Prüfstecker mit 2xM1,6 anschrauben. Zugentlastung festziehen wenn diese benötigt wird.

NEW

INGUN SELECTION

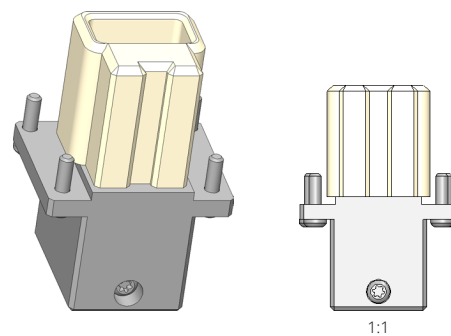

1:1

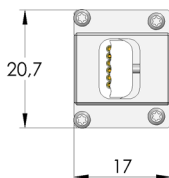
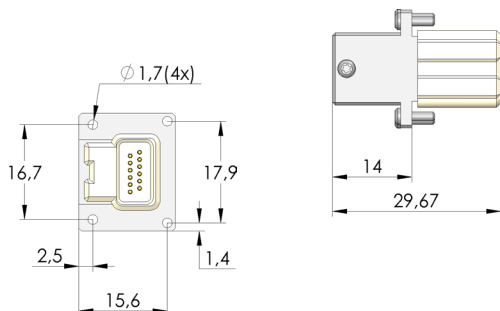

M1,6x6 T5 (5x)

Allgemeine Daten

Produktgruppe:
Baureihe:
Unterbaureihe:
Temperatur min.:
Temperatur max.:
RoHS-konform:

Stecker (SE)
SE-HSAL
SE-HSAL Stecker
0 °C
50 °C
ja

Stecker Daten

Interface 1:
Geschlecht 1:
Ausführung 1:

HSAutolink2
F Signalleiter weiblich / Buchse / Female / Jack
straight gerade

STECKER UND KABEL

HSAL2 12-Pin SE-HSAL2-12-M-G-000

Artikel 114617



DIREKT ZUM PRODUKT

ingun[®]

Partner for Future Technology

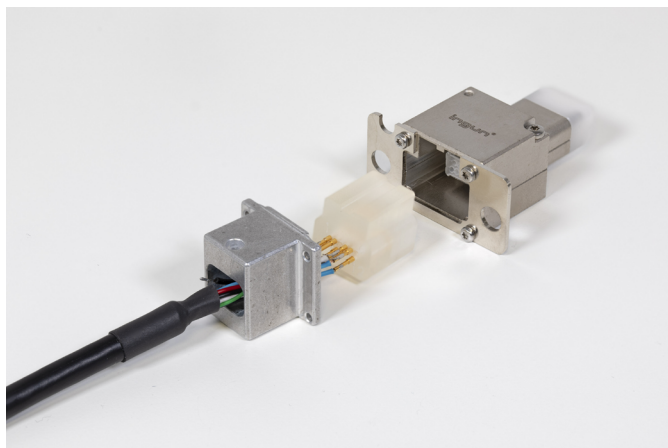
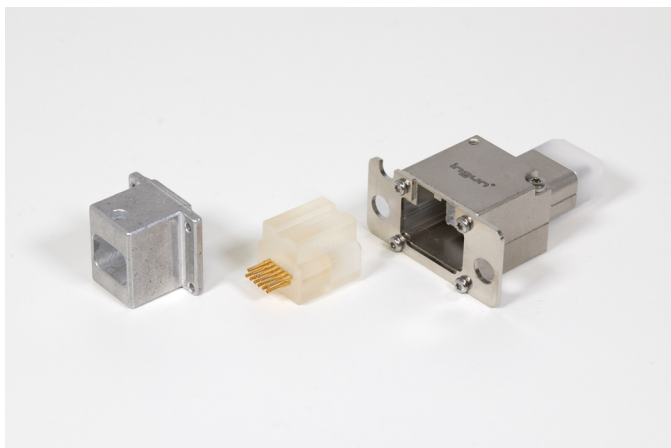
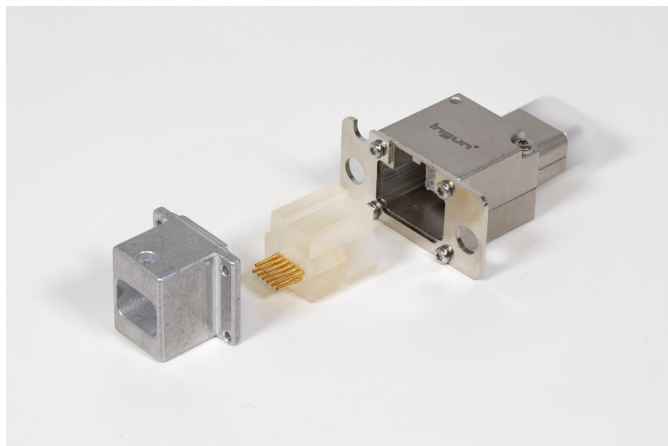
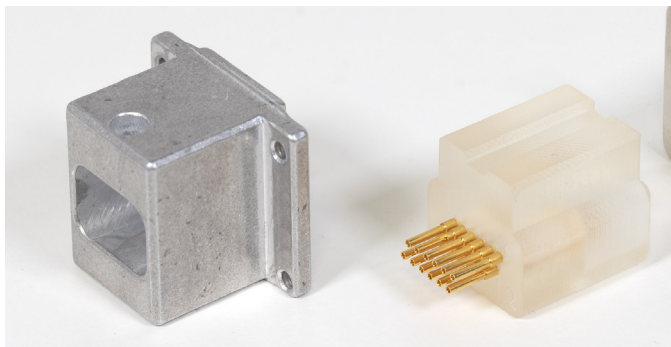

INGUN Prüfmittelbau GmbH

Max-Stromeyer-Straße 162
78467 Konstanz, Deutschland
Telefon +49 7531 8105-0
Kundenhotline +49 7531 8105-888
Fax +49 7531 8105-65
info@ingun.com



Preise und Lieferzeiten auf Anfrage.
Technische Änderungen vorbehalten. 04/26_DE

Weitere Informationen zum Thema
Kontaktstifte

